



# Systemy sanitarne



## Nicoll Polska

Firma Nicoll Polska (Poliplast) powstała w 1989 roku jako jeden z pierwszych profesjonalnych producentów systemów kanalizacyjnych oraz ochrony środowiska dla budownictwa (Fot.1). Od początku działalności firmy jej głównym celem jest produkowanie wysokiej jakości rozwiązań dla gospodarki wodno - ściekowej. W roku 2000 firma przystąpiła do największego na świecie międzynarodowego koncernu Aliaxis. Wejście w struktury światowego koncernu umożliwiło firmie szeroki dostęp do międzynarodowych rynków i wymiany technologii, co pozwoliło na dalszy, dynamiczny rozwój. Dziś Nicoll Polska jest jednym z największych producentów systemów instalacyjnych i sanitarnych. Jako centrum kompetencyjne produkcji kanalizacji wewnętrznej dostarcza swoje produkty na rynek krajowy, jak i również zagraniczny, do ponad 30 krajów na całym świecie, a wśród nich do tak odległych rynków inwestycyjno - budowlanych jak: Australia, Nowa Zelandia, Zjednoczone Emiraty Arabskie, Singapur, Mongolia czy Wietnam. Ponad 30-letnie doświadczenie firmy w produkcji systemów z tworzyw sztucznych umożliwia ciągle wprowadzanie do oferty nowych rozwiązań i technologii wysokiej jakości. Firma Nicoll Polska nieustannie udoskonala istniejące, ale także opracowuje nowe innowacyjne produkty dla branży sanitarno - instalacyjnej.

## Koncern Aliaxis

To globalny lider specjalizujący się w produkcji oraz dystrybucji rozwiązań z tworzyw sztucznych dla budownictwa w zakresie systemów:

- instalacyjnych,
- wentylacyjnych,
- zaopatrywania w wodę,
- usuwania i oczyszczania ścieków,
- odprowadzania i zagospodarowywania wód deszczowych,
- nawadniania,
- infrastruktury publicznej.

Dzisiaj to ponad 16 tysięcy pracowników zatrudnionych w 46 krajach w 100 lokalizacjach dystrybucyjno - produkcyjnych.

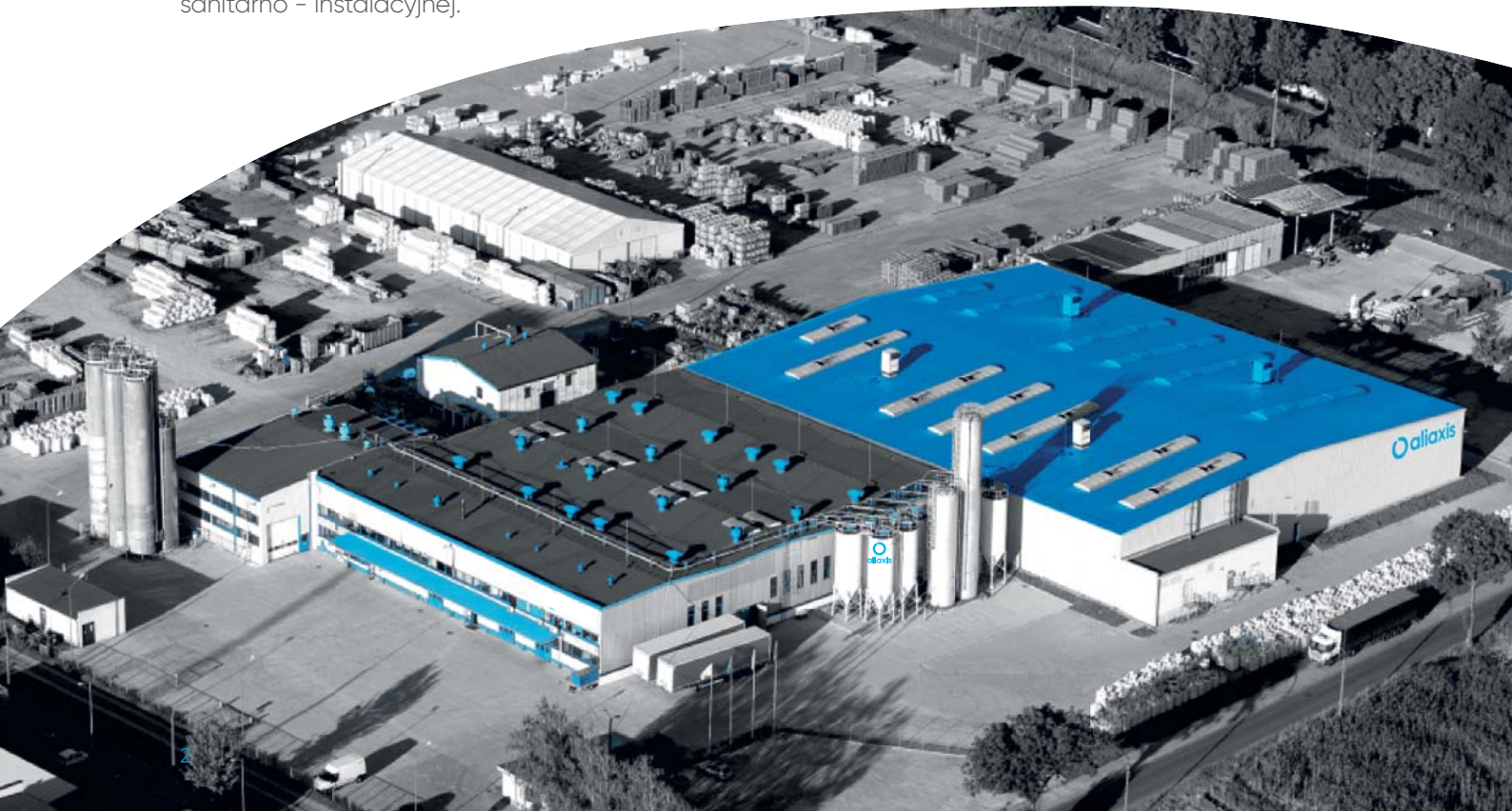

# INNOWACJE NA MIARĘ TWOICH MOŻLIWOŚCI

## SYFONY

Syfon pełni dwie istotne funkcje. Po pierwsze odpowiada za odprowadzenie ścieków przez odpływ przyboru sanitarnego do pionu kanalizacyjnego budynku, następnie do przykanałika i ostatecznie do sieci kanalizacyjnej bądź zbiornika bezodpływowego. Drugie zadanie syfonu, równie istotne, to utworzenie tzw. zamknięcia wodnego na odpływie ścieków z przyboru sanitarnego. Wodna zapora gwarantuje ochronę przed przedostawaniem się gazów ściekowych do pomieszczenia. Innymi słowy syfon odpowiada za to, by w naszej łazience, kuchni i toalecie nie pojawiały się przykre zapachy.

Nasze produkty to rozwiązania opatentowane:

- **W117878** – technologia co-injection
  - w trakcie procesu produkcji następuje trwałe połączenie uszczelek wykonanych z wysokiej jakości TPE (termoelastomer) z korpusem syfonu wykonanym z najwyższej jakości PP (polipropylen).
- **EP1034337** – technologia produkcji syfonów o kształcie „ślimaka”, co pozwala na osiągnięcie prędkości spływu na poziomie 54l/min przy 120mm słupa wody. Takie rozwiązanie zapewnia również „samooczyszczenie” się syfonu.
- **EP3128088** – patent dla zaworów magnetycznych odpływu syfonu niwelujący przykre zapachy.
- **EP21460122** – patent dla zaworów splekujących umożliwiających ich płynną regulację.

**EASYPHON**  
Technologie Bi-injection

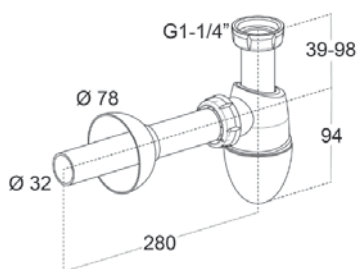

### PÓLSYFON „Gotowy do montażu”

- ze zintegrowanymi uszczelkami,
- przyłączy 1 ¼",
- odpływ 32 mm,
- regulowana wysokość.

INDEKS: TSF-**C2921**

Pakowanie: Torba plastikowa

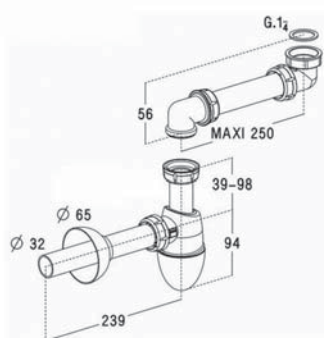

### PÓLSYFON „Gotowy do montażu”

- z „oszczędzającym przestrzeń” złączem, do umywalek meblowych, w technologii zintegrowanych uszczelek
- przyłączy 1 ¼",
- odpływ 32 mm.

INDEKS: TSF-**BMT2P**

Pakowanie: Torba plastikowa

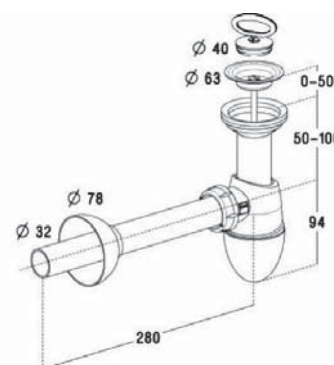

### SYFON „Gotowy do montażu”

- ze zintegrowanymi uszczelkami i korkiem,
- z zaworem spustowym ze stali nierdzewnej,
- przyłączy 1 ¼",
- odpływ 32 mm,
- regulowana wysokość.

INDEKS: TSF-**C2950**

Pakowanie: Torba plastikowa

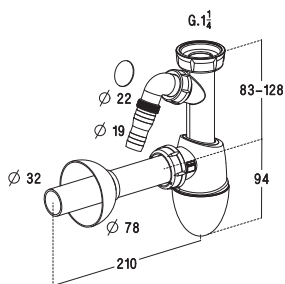

**PÓŁSYFON "Gotowy do montażu"**

- półsyfon butelkowy,
- z przyłączem do pralki,
- ze zintegrowanymi uszczelkami,
- przyłącze 1 1/4",
- odpływ 32 mm,
- regulowana wysokość.

INDEKS: TSF-C2919

Pakowanie: Torba plastikowa

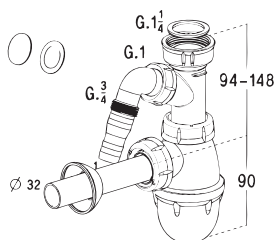

**PÓŁSYFON BUTELKOWY**

- z przyłączem do pralki,
- przyłącze 1 1/4",
- odpływ 32 mm,
- regulowana wysokość.

INDEKS: TSF-C293P

Pakowanie: Torba plastikowa

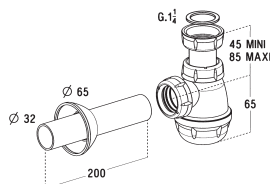

**PÓŁSYFON BUTELKOWY**

- umywalka/bidet
- przyłącze 1 1/4",
- odpływ 32 mm,
- regulowana wysokość.

INDEKS: TSF-C295P

Pakowanie: Torba plastikowa

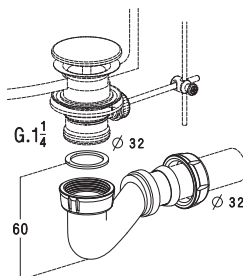

**PÓŁSYFON RUROWY**

- przyłącze 1 1/4",
- odpływ 32 mm.

INDEKS: TSF-L231

Pakowanie: Torba plastikowa

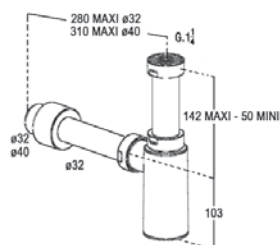

**PÓŁSYFON BUTELKOWY**

- chromowany,
- przyłącze 1 1/4",
- odpływ 32 mm,
- regulowana wysokość.

INDEKS: TSF-L311

Pakowanie: Pudełko kartonowe

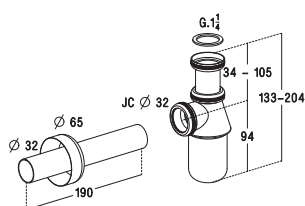

**PÓŁSYFON BUTELKOWY**

- umywalka/bidet,
- mosiężny chromowany,
- przyłącze 1 1/4",
- odpływ 32 mm,
- regulowana wysokość.

INDEKS: TSF-C2910

Pakowanie: Pudełko kartonowe

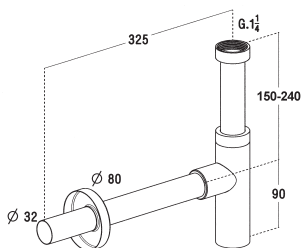
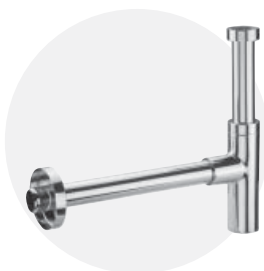

### PÓŁSYFON

- mosiężny chromowany,
- przyłącze 1 1/4",
- odpływ 32 mm,
- regulowana wysokość.

INDEKS: TSF-**L3520**

Pakowanie: Pudełko kartonowe

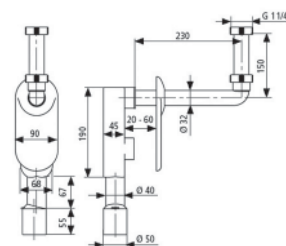

### PÓŁSYFON RUROWY

- mosiężny chromowany,
- przyłącze 1 1/4",
- odpływ 32 mm,
- do zabudowy podtynkowej.

INDEKS: TSF-**CPMR1**

Pakowanie: Pudełko kartonowe

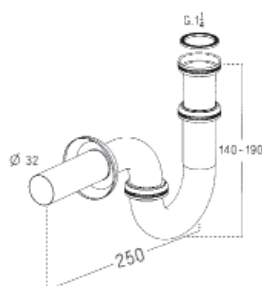

### PÓŁSYFON RUROWY

- mosiężny chromowany,
- przyłącze 1 1/4",
- odpływ 32 mm,
- regulowana wysokość.

INDEKS: TSF-**L3450**

Pakowanie: Pudełko kartonowe

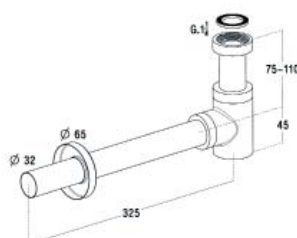

### PÓŁSYFON

- mosiężny chromowany,
- „niski”,
- przyłącze 1 1/4",
- odpływ 32 mm,
- regulowana wysokość.

INDEKS: TSF-**L3550**

Pakowanie: Pudełko kartonowe

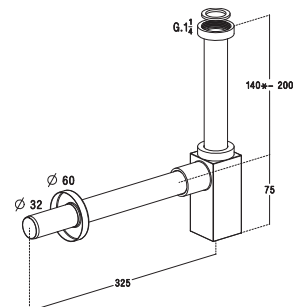

### PÓŁSYFON

- mosiężny chromowany,
- „niski” kwadratowy,
- przyłącze 1 1/4",
- odpływ 32 mm,
- regulowana wysokość.

INDEKS: TSF-**L3560**

Pakowanie: Pudełko kartonowe

## BEZPIECZNE NA LATA

Materiały użyte do produkcji syfonów Nicoll to: polipropylen, ABS oraz stal nierdzewna, które charakteryzują się doskonałą odpornością na działanie wysokich temperatur.

Nasze produkty są badane i testowane: **BADANIE SZCZELNOŚCI - TEST TERMICZNY**

- 5 cykli po 15 min. w 20°C i 15 min. w 93°C,
- zanurzenie produktu w wodzie o słupie wody 1m,
- produkt musi zachować 100% szczelność.

**GWARANCJA 5 LAT** na wszystkie elementy każdego produktu.

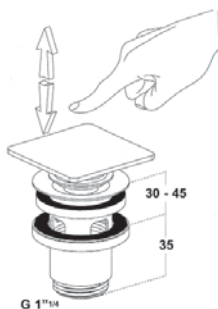

**ZAWÓR SPUSTOWY**

- mosiężny chromowany,
- z kwadratowym korkiem,
- typu „click-clack”,
- z przeznaczeniem do umywalek z otworem przelewowym.

INDEKS: TSF-**L3221**

Pakowanie: Pudełko kartonowe

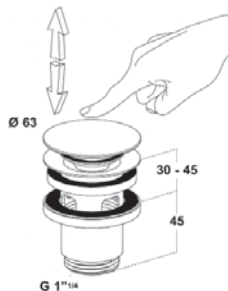

**ZAWÓR SPUSTOWY**

- mosiężny chromowany,
- z okrągłym korkiem,
- typu „click-clack”,
- z przeznaczeniem do umywalek z otworem przelewowym.

INDEKS: TSF-**L3218**

Pakowanie: Pudełko kartonowe

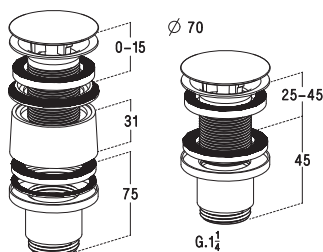

**ZAWÓR SPUSTOWY**

- mosiężny chromowany,
- z okrągłym korkiem bez możliwości zamknięcia,
- z przeznaczeniem do umywalek bez otworu przelewowego,
- w komplecie z nakrętką dystansującą.

INDEKS: TSF-**L3219**

Pakowanie: Pudełko kartonowe

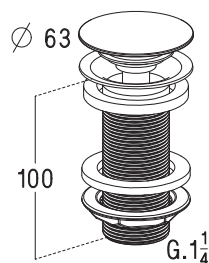

**ZAWÓR SPUSTOWY**

- z okrągłym korkiem,
- z możliwością zamknięcia,
- wysokość 100 mm.

INDEKS: TSF-**L2268**

Pakowanie: Pudełko kartonowe

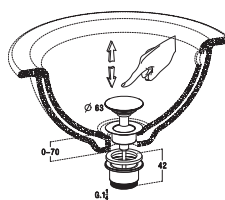

**ZAWÓR SPUSTOWY**

- z okrągłym korkiem,
- typu „click-clack”,
- uniwersalny.

INDEKS: TSF-**L32UM**

Pakowanie: Torba plastikowa

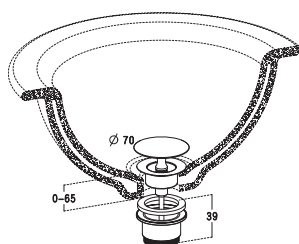

**ZAWÓR SPUSTOWY**

- z okrągłym korkiem,
- bez możliwości zamknięcia,
- uniwersalny.

INDEKS: TSF-**L32UF**

Pakowanie: Torba plastikowa

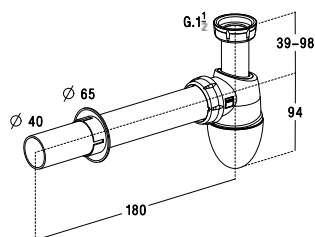

**PÓLSYFON BUTELKOWY**

- „Gotowy do montażu”
- ze zintegrowanymi uszczelkami,
- przyłączy 1 1/2”,
- odpływ 40 mm,
- regulowana wysokość.

INDEKS: TSF-**CE52S**

Pakowanie: Torba plastikowa

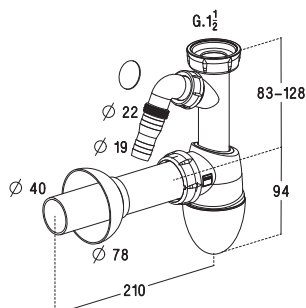

**SYFON ZE ZINTEGROWANYMI USZCZELKAMI I KORKIEM**

- „Gotowy do montażu”
- półsyfon butelkowy z przyłączem do pralki,
- przyłączy 1 1/2”,
- odpływ 40 mm,
- regulowana wysokość.

INDEKS: TSF-**CE53**

Pakowanie: Torba plastikowa

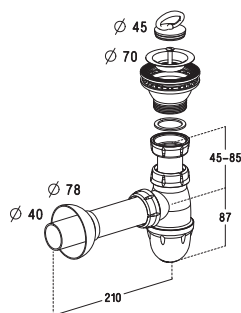

**SYFON ZLEWOZMYWAKOWY**

- jednokomorowy,
- z sitkiem ze stali nierdzewnej,
- o średnicy 70 mm,
- z korkiem o średnicy 45 mm przyłączy 1 1/2”,
- odpływ 40 mm,
- regulowana wysokość.

INDEKS: TSF-**C596P**

Pakowanie: Torba plastikowa

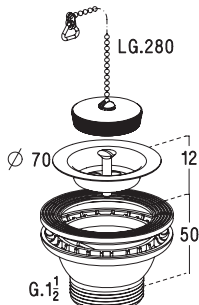

**ZAWÓR ODPIYWOWY ZLEWOZMYWAKOWY**

- z sitkiem ze stali nierdzewnej 70 mm,
- z korkiem o średnicy 45 mm,
- przyłączy 1 1/2”.

INDEKS: TSF-**558**

Pakowanie: Torba plastikowa

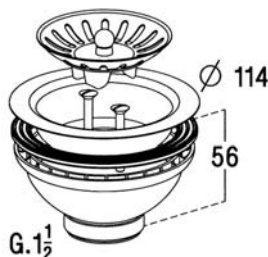

**ZAWÓR ODPIYWOWY**

- z wyjmowanym koszykiem o średnicy 114mm,
- przyłączy 1 1/2”.

INDEKS: TSF-**513**

Pakowanie: Torba plastikowa

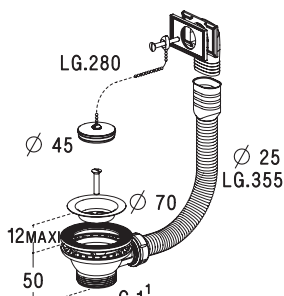

**ZAWÓR ODPIYWOWY ZLEWOZMYWAKOWY**

- z korkiem i przelewem,
- przyłączy 1 1/2”.

INDEKS: TSF-**556**

Pakowanie: Torba plastikowa

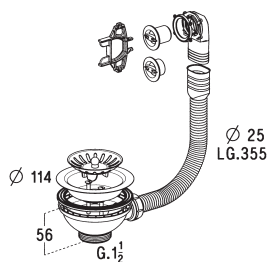

**ZAWÓR ODPŁYWOWY ZLEWOZMYWAKOWY**

- z wyjmowanym koszykiem o średnicy 114mm,
- z przelewem,
- do zlewu jednokomorowego,
- przyłącze 1 1/2".

INDEKS: TSF-514

Pakowanie: Torba plastikowa

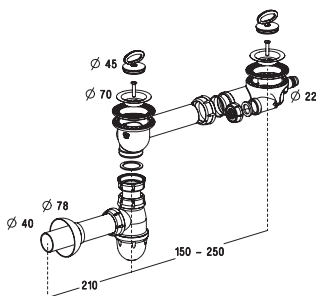

**SYFON ZLEWOZMYWAKOWY**

- dwukomorowy,
- z wyjściem na zmywarkę,
- z sitkiem ze stali nierdzewnej,
- o średnicy 70 mm,
- z korkiem o średnicy 45 mm,
- przyłącze 1 1/2",
- odpływ 40 mm,
- regulowana wysokość.

INDEKS: TSF-C592P

Pakowanie: Torba plastikowa

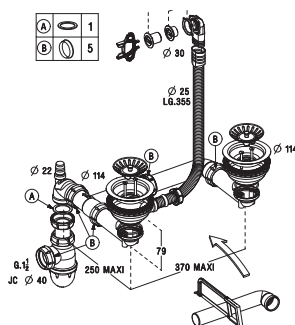

**MANUALNY ZESTAW ODPŁYWOWO-PRZELEWOWY DO ZLEWU DWUKOMOROWEGO**

- z koszykami D 114 mm,
- z wyjściem na zmywarkę.

INDEKS: TSF-519

Pakowanie: Torba plastikowa

**NORMA NF-EN**

Produkty oznakowane symbolem NF-EN otrzymały certyfikat zgodności z obowiązującym europejskimi specyfikacjami technicznymi. Specyfikacje przyjęte przez Europejski Komitet Normalizacyjny (CEN) i wyszczególnione w „procedurach oceny zgodności” są wypracowane na zasadach konsensusu przez producentów, dystrybutorów, organizacje konsumenckie, laboratoria badawcze oraz upoważnione organizacje publiczne.





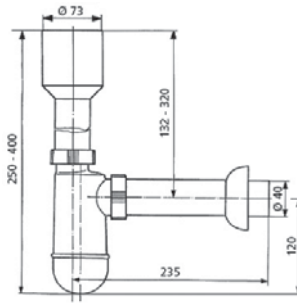

### SYFON PISUAROWY

- z uszczelką wargową.

INDEKS: TSF-**CU23**

Pakowanie: Torba plastikowa

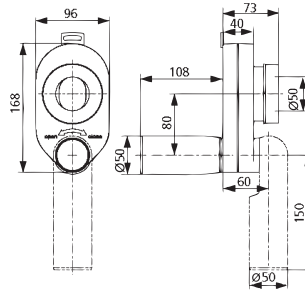

### SYFON PISUAROWY

- z uszczelką wargową,  
- uniwersalny (odpływ poziomy,  
pionowy).

INDEKS: TSF-**CU27**

Pakowanie: Torba plastikowa

## EASYPHON

### SYFONY UMYWALKOWE TYPU EASYPHON

Produkty objęte patentem nr W117878:

**ZINTEGROWANE USZCZELKI – PODWÓJNA SZCZELNOŚĆ**

#### ŁATWY W MONTAŻU



Regulujesz,  
Skręcasz,  
Gotowe !

#### ŁATWY W UTRZYMANIU



Odkręcasz,  
Czyszczysz,  
Montujesz !

#### KORZYŚCI:

- Wyjątkowy komfort montażu oraz czyszczenia – łatwo i szybko,
- Nigdy więcej zagubionych czy źle zamontowanych uszczelek,
- Zawsze 100% szczelności.

#### WARTO WIEDZIEĆ:

Korek CLICK-CLACK jest narzędziem do zamykania i otwierania odpływu wody. Jak działa korek click clack? Sterowanie mechanizmem odbywa się poprzez naciśnięcie korka, co powoduje zamknięcie odpływu. Aby go odblokować, należy nacisnąć korek ponownie. Jest to więc bardzo komfortowe rozwiązanie, gdyż nie musimy siłować się z produktami gumowymi, które w wielu sytuacjach są bardzo niepraktyczne. Warto podkreślić również fakt, iż korek click clack jest bardzo wygodny podczas czyszczenia. Bez żadnych problemów możemy cały mechanizm zdemontować, dzięki czemu usuniemy wszelkie zabrudzenia z syfonu oraz samego korka.

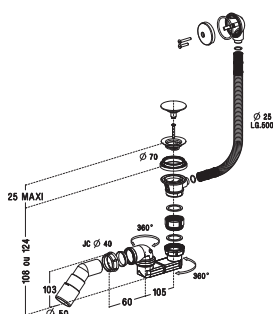
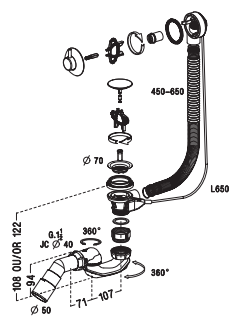
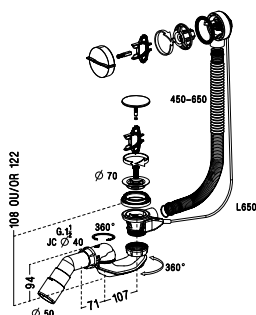
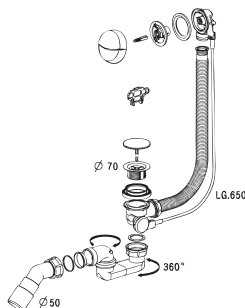
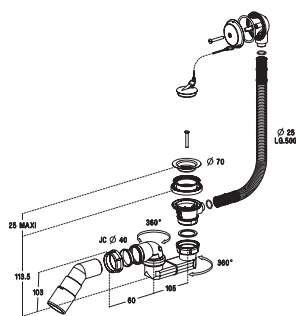

### KOMPLET ODPIŁYWOVO-PRZELEWOWY

- z syfonem samoczyszczącym,
- z korkiem na łańcuszku o długości 40 cm,
- odpływ 40/50 mm wersja bez korka.

INDEKS: TSF-**B202P**

Pakowanie: Torba plastikowa

### AUTOMATYCZNY KOMPLET ODPIŁYWOVO-PRZELEWOWY

- z chromowanym pokrętkiem,
- z korkiem ze stali nierdzewnej,
- odpływ 40/50 mm,
- ciągnio o długości 650 mm.

INDEKS: TSF-**VO27P**

Pakowanie: Torba plastikowa

### AUTOMATYCZNY KOMPLET ODPIŁYWOVO-PRZELEWOWY

"Gotowy do montażu"

- ze zintegrowanymi uszczelkami,
- z syfonem samoczyszczącym o szybkości odpływu wody 70 l/min.,
- z chromowanym korkiem i pokrętkiem,
- z łukiem odpływowym 45° o średnicy odpływu 40/50 mm.

INDEKS:

- ciągnio o długości 650 mm

TSF-**EB07S**

- ciągnio o długości 1000 mm

TSF-**EB17S**

Pakowanie: Torba plastikowa

### AUTOMATYCZNY KOMPLET ODPIŁYWOVO-PRZELEWOWY ZE ZINTEGROWANYMI USZCZELKAMI

- z syfonem samoczyszczącym o szybkości odpływu wody 70 l/min.
- z mosiężnym chromowanym korkiem i pokrętkiem,
- z łukiem odpływowym 45° o średnicy odpływu 40/50 mm.

INDEKS:

- ciągnio o długości 650 mm TSF-**EB08S**

- ciągnio o długości 1000 mm TSF-**EB18S**

Pakowanie: Torba plastikowa

### AUTOMATYCZNY KOMPLET

Automatyczny komplet odpływowo-przelewowy,

- typu „click-clack”,
- z syfonem samoczyszczącym,
- z mosiężnym chromowanym korkiem, zaworem spustowym i osłoną przelewu,
- z łukiem odpływowym 45° o średnicy odpływu 40/50 mm.

INDEKS: TSF-**B620P**

Pakowanie: Torba plastikowa

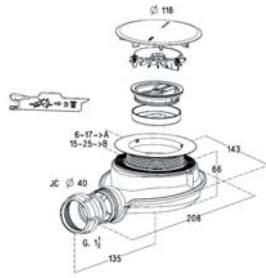
**NOWOŚĆ!**

**SYFON BRODZIKOWY  
MAGNETECH**

- o szybkości odpływu 33l/min,
- z chromowaną pokrywą ABS,
- z zaworem magnetycznym zatrzymującym przykre zapachy,
- super niski, wysokość 66mm,
- posiadający zintegrowane uszczelki.

INDEKS: TSF-**TBX5**

Pakowanie: Pudełko kartonowe

**SYFON SAMOCZYSZCZĄCY**

- o szybkości odpływu wody 43 l/min,
- z chromowaną pokrywą z ABS o średnicy 118 mm,
- niski, wysokość 80 mm,
- z łukiem odpływowym 135°.

INDEKS: TSF-**TB21EX**

Pakowanie: Torba plastikowa

**SYFON SAMOCZYSZCZĄCY**

- o szybkości odpływu wody 43 l/min,
- z pokrywą metalową chromowaną o średnicy 118 mm,
- niski, wysokość 80 mm,
- z łukiem odpływowym 135°.

INDEKS: TSF-**TB22EX**

Pakowanie: Torba plastikowa

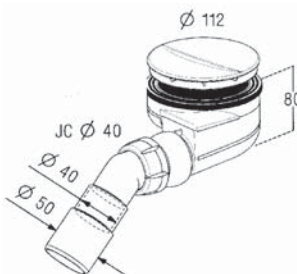
**SYFON SAMOCZYSZCZĄCY**

- o szybkości odpływu wody 36 l/min,
- z chromowaną pokrywą o średnicy 112 mm,
- niski, wysokość 80 mm,
- z łukiem odpływowym 135°.

INDEKS: TSF-**TB90P**

Pakowanie: Torba plastikowa

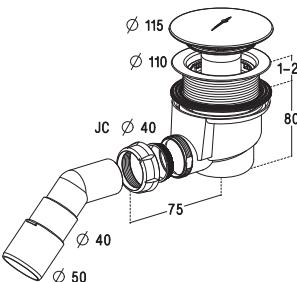
**SYFON**

- z dekoracyjną chromowaną pokrywą o średnicy 115 mm,
- niski, wysokość 80 mm,
- z łukiem odpływowym 135°.

INDEKS: TSF-**690P**

Pakowanie: Torba plastikowa

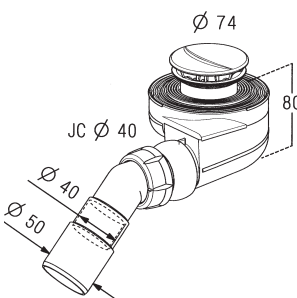
**SYFON SAMOCZYSZCZĄCY**

- o szybkości odpływu wody 54 l/min,
- z chromowaną pokrywą o średnicy 74 mm,
- niski, wysokość 80 mm z łukiem odpływowym 135°.

INDEKS: TSF-**TB50P**

Pakowanie: Torba plastikowa

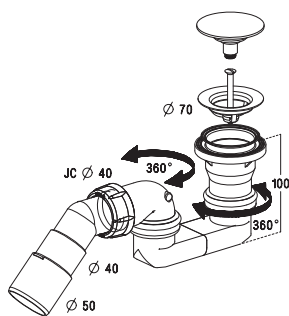

**SYFON ZE ZINTEGROWANYMI USZCZELKAMI**

- kompaktowy,
- z korkiem automatycznym mosiężnym, chromowanym typu „click-clack” o średnicy 70 mm,
- z łukiem odpływowym 135°.

INDEKS: TSF-**578**

Pakowanie: Torba plastikowa

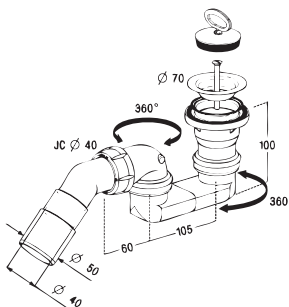

**SYFON**

- z kratką ściekową, ze stali nierdzewnej o średnicy 70 mm,
- z gumowym korkiem,
- z łukiem odpływowym 135°.

INDEKS: TSF-**577P**

Pakowanie: Torba plastikowa



**SYFONY WANNOWE TYPU EASYBAIN**

Produkty objęte patentem nr W117878:

**ZINTEGROWANE USZCZELKI – PODWÓJNA SZCZELNOŚĆ**



**Przepływ wody o 30% wyższy** niż wymagania normy NF-EN274, **syfon samoczyszczący**



Podwójna regulacja w zakresie 360° gwarantuje łatwy montaż



Elastyczna rurka przelewu – możliwość rozciągnięcia o 20 cm



Odchylenie kierunku odpływu o 5° to kolejne ułatwienie instalacji



**100% szczelności** dzięki zintegrowanym uszczelkom



Możliwość wyboru pokręta

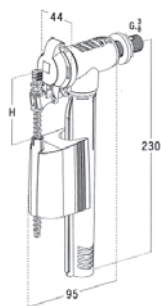

### CICHY ZAWÓR NAPEŁNIAJĄCY

- z samoczyszczącą membraną,
- boczny dopływ wody  $\frac{3}{8}$ "
- mosiężny gwint.

INDEKS: TSF-**1590**

Pakowanie: Torba plastikowa

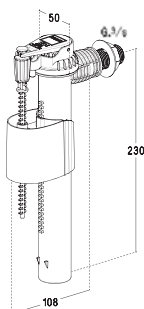

### SUPER CICHY ZAWÓR NAPEŁNIAJĄCY (1 KLASA GŁOŚNOŚCI)

- z filtrem zapobiegającym osadzaniu się kamienia,
- boczny dopływ wody  $\frac{3}{8}$ "
- mosiężny gwint.

INDEKS: TSF-**SIL1S**

Pakowanie: Torba plastikowa

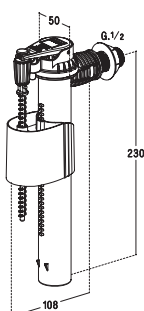

### SUPER CICHY ZAWÓR NAPEŁNIAJĄCY (1 KLASA GŁOŚNOŚCI)

- z filtrem zapobiegającym osadzaniu się kamienia,
- boczny dopływ wody  $\frac{1}{2}$ "
- mosiężny gwint.

INDEKS: TSF-**SIL20**

Pakowanie: Torba plastikowa

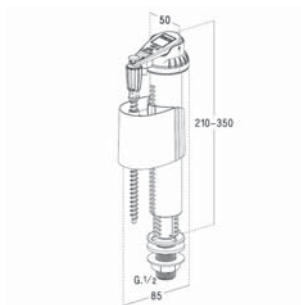

### CICHY ZAWÓR NAPEŁNIAJĄCY

- z filtrem zapobiegającym osadzaniu się kamienia,
- dolny dopływ wody  $\frac{1}{2}$ "
- mosiężny gwint.

INDEKS: TSF-**SIL50**

Pakowanie: Torba plastikowa

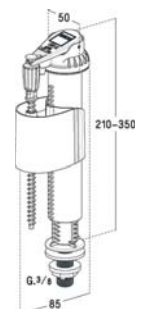

### CICHY ZAWÓR NAPEŁNIAJĄCY

- z filtrem zapobiegającym osadzaniu się kamienia,
- dolny dopływ wody  $\frac{3}{8}$ "
- mosiężny gwint.

INDEKS: TSF-**SIL3S**

Pakowanie: Torba plastikowa



### ZAWÓR DWUFUNKCYJNY

- uniwersalny, do wszystkich typów spłuczek,
- perfekcyjnie cichy,
- z autoregulacją poziomu przelewu wody,
- z silikonową uszczelką,
- łatwy w montażu.

INDEKS: TSF-**3V10S**

Pakowanie: Torba plastikowa

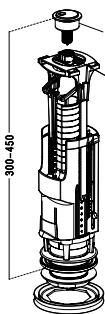

### ZAWÓR DWUFUNKCYJNY

- perfekcyjnie cichy,
- z silikonową uszczelką,
- łatwy w montażu.

INDEKS: TSF-**3V31S**

Pakowanie: Torba plastikowa

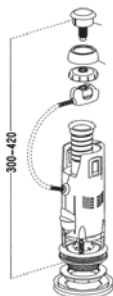

### ZAWÓR 6 L

- do wszystkich typów spłuczek,
- z otworem pod przycisk,
- w zakresie 16 do 50 mm,
- z chromowanym przyciskiem,
- w komplecie ze śrubami montażowymi,
- ze stali nierdzewnej.

INDEKS: TSF-**1V01S**

Pakowanie: Torba plastikowa

## Turb@flow® 2

### SYFONY BRODZIKOWE TYPU TURBOFLOW

Produkty objęte patentem nr W117878:

#### ZINTEGROWANE USZCZELKI – PODWÓJNA SZCZELNOŚĆ



- rekordowa szybkość przepływu wody 43 l/min.

- 100% szczelności dzięki zintegrowanym uszczelkom,

- syfon samoczyszczący,

- eliminacja brzydkich zapachów,

- w pełni obrotowy przegub kulowy,

- brak ryzyka przelania się wody, nawet w ultracienkich brodzikach, niezależnie od zastosowanego typu natrysku,

- łatwy montaż przy pomocy jednej śruby i klucza,

- uniwersalny system łączenia (uszczelkowy lub klejony),

- estetyczna pokrywa.

# CZYM JEST TECHNOLOGIA MAGNETECH?

Podczas prysznica słup wody wywiera nacisk na ruchomy zawór magnetyczny wewnątrz syfonu. Zawór otwiera się pod jej naporem. Rosnący słup wody powoduje coraz większe otwarcie zaworu.

**Gwarantowane wysokie ciśnienie!**

Wraz z końcem kąpieli natężenie odpływu wody zmniejsza się, co pozwala siłom magnetycznym zaworu na powolne zamykanie odpływu. Syfon osiąga pozycję zamkniętą po całkowitym zakończeniu kąpieli.

**Zero zanieczyszczeń!**

Zawór magnetyczny syfonu pozwala na jego trwałe zamknięcie przy 1 cm wody wewnątrz, co zapewni eliminację wszystkich przykrych zapachów.

**Nigdy więcej przykrych zapachów!**



Wysoki wskaźnik przepływu



Przeciwno przykrym zapachom

66 mm



Ultra kompaktowy



Wykonany w technologii CO-INJECTION



Ekstremalnie wytrzymały



Technologia MAGNETECH nieograniczone użytkowanie



Kompatybilny ze standardowymi odpływami 90 mm



Łatwy serwis

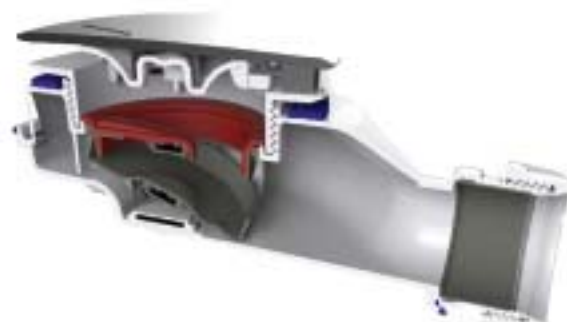

**NICOLL POLSKA Sp. z o.o.**  
ul. Energetyczna 6, 56-400 Oleśnica  
Tel. 71/399 56 00, Fax 71/399 56 01  
[nicoll.pl@alixaxis.com](mailto:nicoll.pl@alixaxis.com) [www.nicoll.pl](http://www.nicoll.pl)

